

# CATÁLOGO DE PRODUTO

## COMPONENTES PARA IMPLANTE HE

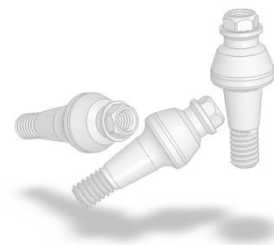

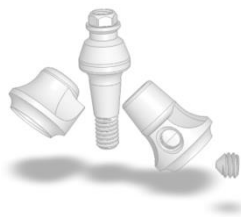

# Politica da DIRI

**Garantia:** Permanente seguindo as instruções de uso.

**Troca:** A qualquer momento para produtos lacrados.

**Pagamento:** A vista 30% desconto.

Pedidos



+55 (85)9.8647-1010

9.9667-0202

Todas as Fotos São Ilustrativas

# TAPA IMPLANTE

Chave Digital 0,9



★  
10 N



Produto	Código	Preço
Tapa implante	500.01.00	R\$ 28,00

# CICATRIZADOR

Chave Digital 1,2



★  
15 N



Produto	Código	Preço
Cicatrizador altura 02mm	554.01.10	R\$ 28,00
Cicatrizador altura 03mm	554.01.20	R\$ 28,00
Cicatrizador altura 04mm	554.01.30	R\$ 28,00
Cicatrizador altura 05mm	554.01.40	R\$ 28,00
Cicatrizador altura 06mm	554.01.60	R\$ 28,00

Estéril: Não  
Validade: Indeterminada  
Material: Titânio

# TRANSFER / ANÁLOGO

## PARAFUSO DE FIXAÇÃO

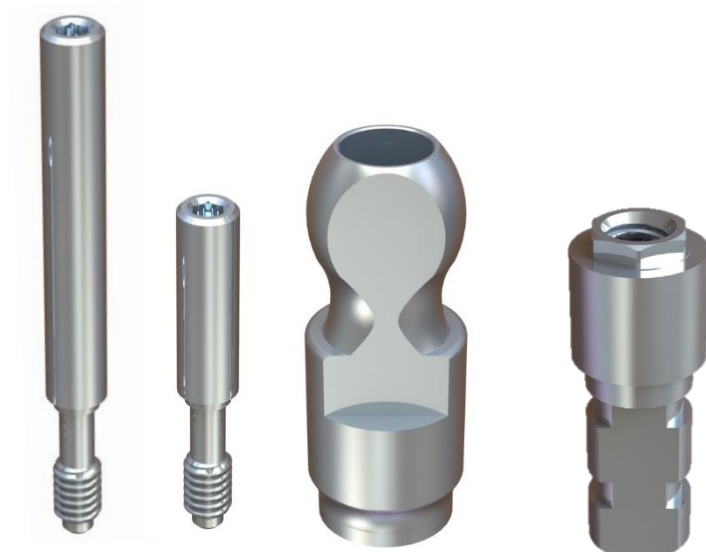

Produto	Código	Preço
Transfer implante moldeira fechada	600.01.00	R\$ 48,00
Transfer implante indexado moldeira fechada	606.01.01	R\$ 48,00
Transfer implante indexado moldeira aberta	606.01.02	R\$ 48,00
Análogo implante	640.01.00	R\$ 28,00
Parafuso cabeça sextavada	651.01.00	R\$ 12,00
Parafuso cabeça quadrada	656.01.00	R\$ 12,00

Estéril: Não  
Validade: Indeterminada  
Material: Titânio

# UCLA

Chave Catraca 1,2

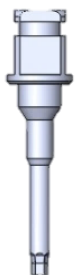

30 N



Produto	Código	Preço
Ucla de titânio rotacional	336.01.00	R\$ 38,00
Ucla de titânio anti-rotacional	337.01.00	R\$ 48,00
Ucla calcinável rotacional	338.01.00	R\$ 28,00
Ucla de calcinável anti-rotacional	339.01.00	R\$ 28,00
Ucla base metálica rotacional	340.01.00	R\$ 68,00
Ucla base metálica anti-rotacional	341.01.00	R\$ 68,00

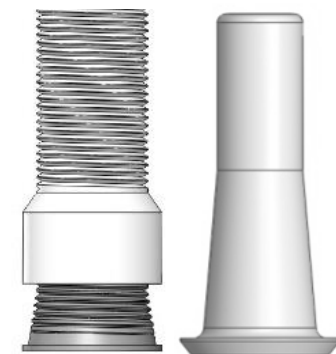

**Ucla calcinável**  
**Ucla base metálica**

Estéril: Não  
Validade: Indeterminada  
Material: Titânio / Delrin / Base de cromo cobalto

**Obs.**  
➤ Ucla acompanha parafuso.

# MUNHÃO PARAFUSO PASSANTE NORMAL

Chave Catraca 1,2  
30 N



Altura  
Gengival 01

02

03

04

05



Produto	Código	Preço
Munhão parafuso passante altura 01mm	318.01.10	R\$ 68,00
Munhão parafuso passante altura 02mm	318.01.20	R\$ 68,00
Munhão parafuso passante altura 03mm	318.01.30	R\$ 68,00
Munhão parafuso passante altura 04mm	318.01.40	R\$ 68,00
Munhão parafuso passante altura 05mm	318.01.50	R\$ 68,00

Estéril: Não  
Validade: Indeterminada  
Material: Titânio

# MUNHÃO PARAFUSO PASSANTE DIVERGENTE

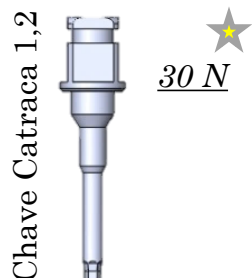

Produto	Código	Preço
Munhão parafuso passante divergente altura 01mm	319.01.10	R\$ 68,00
Munhão parafuso passante divergente altura 02mm	319.01.20	R\$ 68,00
Munhão parafuso passante divergente altura 03mm	319.01.30	R\$ 68,00
Munhão parafuso passante divergente altura 04mm	319.01.40	R\$ 68,00
Munhão parafuso passante divergente altura 05mm	319.01.50	R\$ 68,00

Estéril: Não  
Validade: Indeterminada  
Material: Titânio

# PILAR HEXAGONAL HE TIPO GT

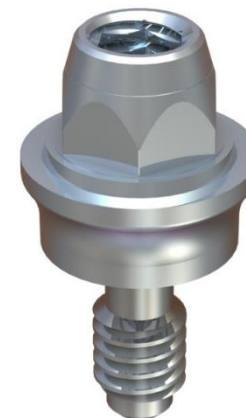
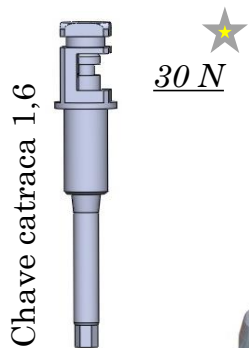

Altura  
Gengival



Produto	Código	Preço
Pilar Hexagonal HE 4,1/02	202.01.20	R\$ 68,00
Pilar Hexagonal HE 4,1/03	202.01.30	R\$ 68,00
Pilar Hexagonal HE 4,1/04	202.01.40	R\$ 68,00
Pilar Hexagonal HE 4,1/05	202.01.50	R\$ 68,00

Estéril: Não  
Validade: Indeterminada  
Material: Titânio

Obs. Acessórios ver catalogo CM



# MINI PILAR HE



★  
30 N



Produto	Código	Preço
Mini pilar HE 4,1/01	300.01.10	R\$ 58,00
Mini pilar HE 4,1/02	300.01.20	R\$ 58,00
Mini pilar HE 4,1/03	300.01.30	R\$ 58,00
Mini pilar HE 4,1/04	300.01.40	R\$ 58,00
Mini pilar HE 4,1/05	300.01.50	R\$ 58,00
Mini pilar HE 4,1/06	300.01.60	R\$ 58,00

Obs. Acessórios ver catalogo CM

Estéril: Não  
Validade: Indeterminada  
Material: Titânio

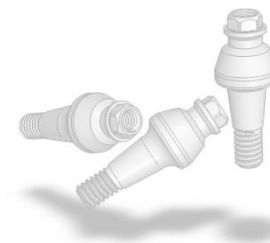
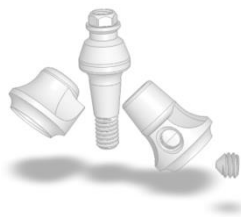

## **Termo de Responsabilidade e garantia.**

A empresa DENTAL IMPLANT RESEARCH INSTITUTE LTDA., representada por seu responsável legal e técnico WAIL AL HOUCH, abaixo assinado, assume a responsabilidade técnica e legal pelos produtos da empresa e que todas as informações, prestadas referente a esses produtos, contidas nos formulários divulgados pela empresa, são verdadeiras.

A empresa DENTAL IMPLANT RESEARCH INSTITUTE LTDA. assegura, ao USUÁRIO deste produto, garantia permanente contra qualquer defeito de material ou de fabricação que nele se apresentar, se transportado, armazenado e acondicionado adequadamente de acordo com Instruções de Uso, o produto terá validade indeterminada.

Responsável Técnico  
WAIL AL HOUCH

Representante Legal  
WAIL AL HOUCH CRO 2553